

45 KTE

ÇAMAŞIR KURUTMA MAKİNESİ

KULLANMA KILAVUZU

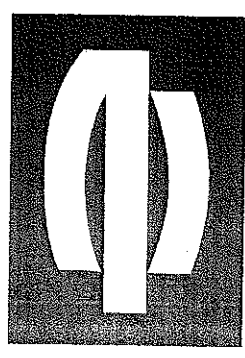

ARÇELİK



İ Ç İ N D E K İ L E R



1. Bölüm: 45 KTE Çamaşır kurutma makinesini kullanmadan önce yapılması gereken işlemler ve güvenlik uyarıları/3



2. Bölüm: 45 KTE Çamaşır kurutma makinesinin teknik özellikleri/4

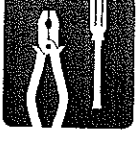

3. Bölüm: Makinenin yerleştirilmesi ve ön hazırlık/5-6
Kapak açılış yönünün değiştirilmesi/5
Su tahliyesinin doğrudan dışarı verilmesi/6

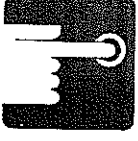

4. Bölüm: Program seçimi ve makinenizin çalıştırılması/7-10
Program seçim tablosu/7
Pano/8
İlk kullanımı/9
Çamaşırların makineye yerleştirilmesi/9
Program seçimi ve makinenin çalıştırılması/10



5. Bölüm: Bakım ve temizlik/11-12
Dış gövde ve tamburun temizlenmesi/11
Filtrenin temizlenmesi/11
Kondenserin temizlenmesi/11
Su tankı/12



6. Bölüm: Pratik ve yararlı bilgiler/13

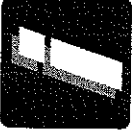

7. Bölüm: Yetkili Servis çağırılmadan önce yapılması gerekenler/14



8. Bölüm: Arçelik Tüketici Danışma Servisi/15



9. Bölüm: Arçelik Yetkili Servisleri/16

1. Bölüm / 45 KTE Çamaşır Kurutma makinesini kullanmadan önce yapılması gereken işlemler ve güvenlik uyarıları

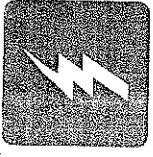

230 Volt

Çamaşır kurutma makineniz, 230 Volt'a göre dizayn edilmiştir.

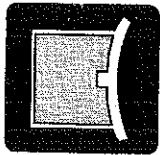

Her kullanımdan sonra tül filtreyi temizleyiniz. Kesinlikle hasarlı filtre kullanmayınız veya makinenizi filtresiz çalıştırmayınız.

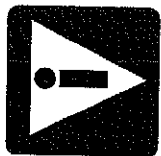

Makinenize belirtilenden farklı veya daha fazla çamaşır koymayınız. İyice sıkılmamış çamaşır kurutmayınız.

16 Amp,

Evinizdeki sigortanın akım değeri 16 Amper'den az ise ehliyetli bir elektrikçiye, 16 Amperlik bir sigorta bağlatınız.



Çocukların makinenin civarında bulunmalarına izin vermemeyiniz. Çamaşır kurutma makinenizin içi kullanım sırasında sıcak olacağından, buna özellikle dikkat ediniz.

Topraklı Prit

Topraklama tesisatını ehliyetli bir elektrikçiye yaptırınız. Topraklama yapılmadan kullanıma halinde, ortaya çıkabilecek kullanımlar zararından firmamız sorumlu olmayacaktır.



Makinenizi kullanmadan önce tamburu kontrol ediniz. Evden uzun süre ayrılmak zorunda kaldığınızda makinenizin fişini prizden çıkarınız.

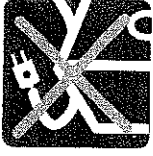

Çamaşır kurutma makinenizin, elektrik besleme kablosu üzerinde durmasına dikkat ediniz.



Makinenizde uçucu yapıda ve patlamaya sebep olan kuru temizleme sıvısı, parafin vs. gibi kimyasal maddelerle temasta bulunmuş maddeleri ve kaucuk köpüğü, köpük lastik veya kaucuk ve lastik benzeri maddeleri kurutmaya çalışmayınız.



Yetkili Servisimiz elektrik tesisatınızın düzeltilmesi ve/veya yenilenmesinden sorumlu değildir.

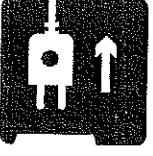

Çamaşır kurutma makinenizin fişini her kullanımdan sonra ve temizlik sırasında çekiniz.

- Ambalajı açtıktan sonra lüften cihazın hasarlı olup olmadığını kontrol ediniz. Bir arıza durumu söz konusu olduğunda Arçelik Yetkili Servisi'ne haber veriniz.
- Ambalaj malzemeleri (plastik, polistren -köpük- parçalar, vb.) tehlikeli olabilecekleri için çocuklardan uzak tutulmalıdır.
- Bu ürün ev içi kullanımını amacıyla üretilmiştir ve yalnızca çamaşır kurutma amacıyla kullanılmalıdır.
- Makinenizde çocuk emniyet kilidi vardır. Ön kapak kilidinin hemen üzerindeki emniyet kilidini, metal para veya tornavida benzeri bir şeyle saat yönünde 90° döndürünüz. Böylece çocuğunuzun makineyi çalıştırmasını önlemiş olursunuz.



2. Bölüm / 45 KTE Çamaşır Kurutma Makinesinin Teknik Özellikleri

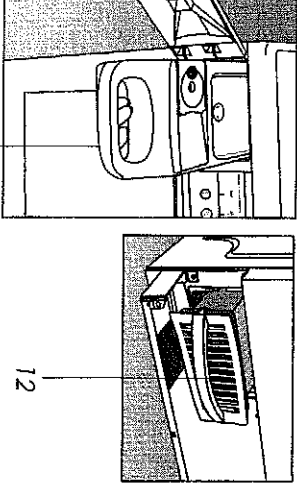

Besleme gerilimi :	230 Volt/50 Hz
Güç tüketimi :	2500 W Max.
Motor :	285 W
Isıtıcı :	2000 W
Sigorta :	16 A
Kapasite	
Pamuklu :	5 kg
Senteik :	2.5 kg
Boyutlar	
Yükseklik :	85 cm.
Genişlik :	60 cm.
Derinlik :	59.5 cm
Ağırlık :	40 kg.

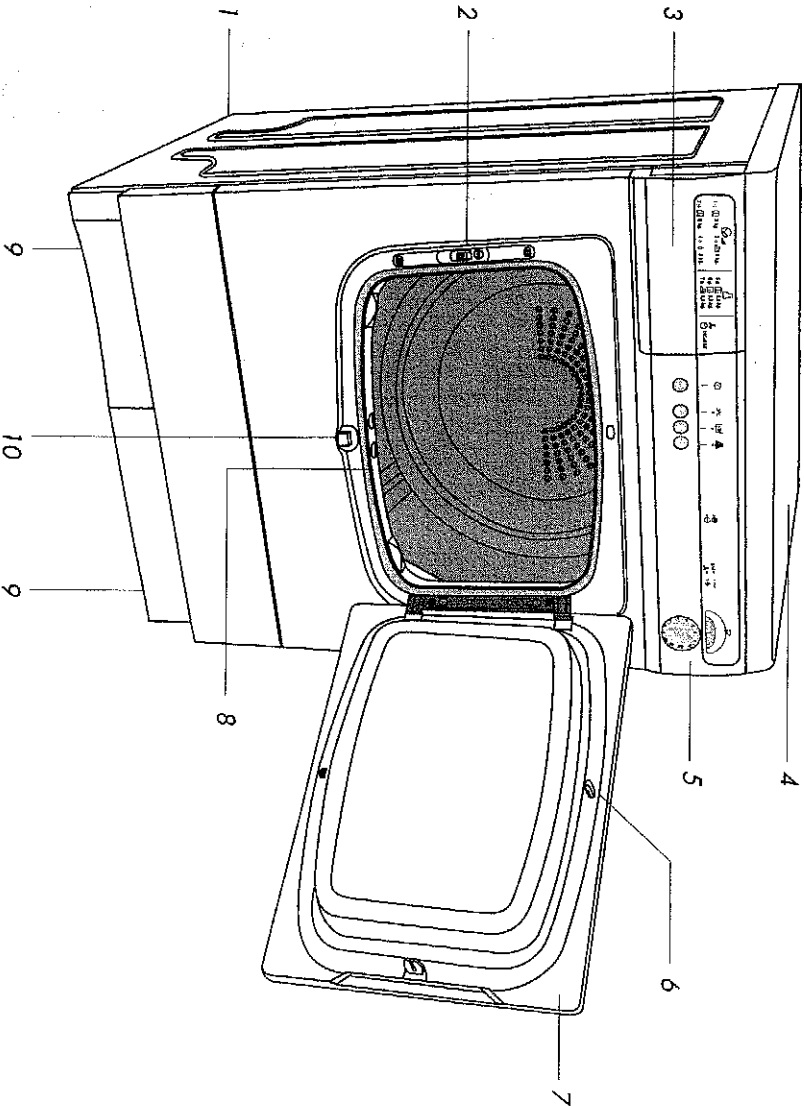

1. Su boşaltma hortumu
(Arkada altta)
2. Çocuk emniyet kilidi
3. Su tankı bölme kapığı
4. Üst tabla
5. Pano
6. Kontak çubuğu
7. Ön kapak
8. Filtre
9. Ayarlı ayaklar (4 adet)
10. Kondenser kapığı açma butonu
11. Su tankı
12. Kondenser

3. Bölüm / Makinenin Yerleştirilmesi ve ön hazırlık

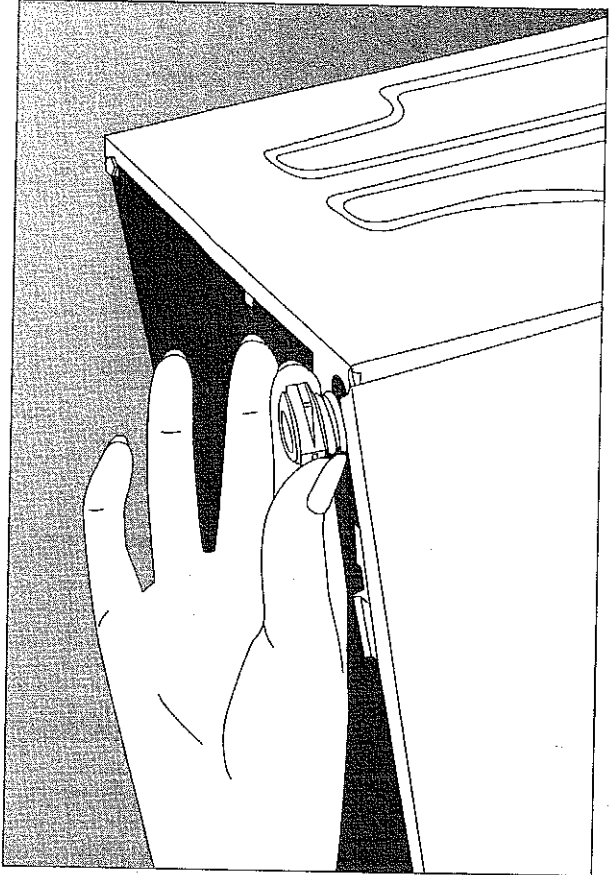

- Çamaşır kurutma makinenizi yerleştirdiğiniz zeminin düz olup olmadığını, su terazisi kullanarak kontrol ediniz. Zemin düz değilse ayarlanabilir 4 ayağı ayarlayarak makinenizi düz ve dengeli seviyeye getiriniz.

- Çamaşır kurutma makinenizi halı döşeli zemin üzerine yerleştirmeyiniz, halı tütünün yüksektiği döşeme üzerinden gelen serbest hava akışını engelleyebilir.
- Kurutma makinesinin çalışması sırasında oda sıcaklığı 35 °C üzerine çıkarsa lüften odayı havalandırınız.
- İlk çalıştırma öncesi, su tankının ve kondenserin doğru olarak yerleştirildiğinden emin olunuz.

Kapak açılış yönünün değiştirilmesi

Kullandığınız yere göre makinenizin ön kapak açılış yönü değiştirilebilir. Buna ihtiyaç duyduğunuzda mutlaka Arçelik Yetkili Servisi'ne başvurunuz.

Su tahliyesinin doğrudan dışarı verilmesi

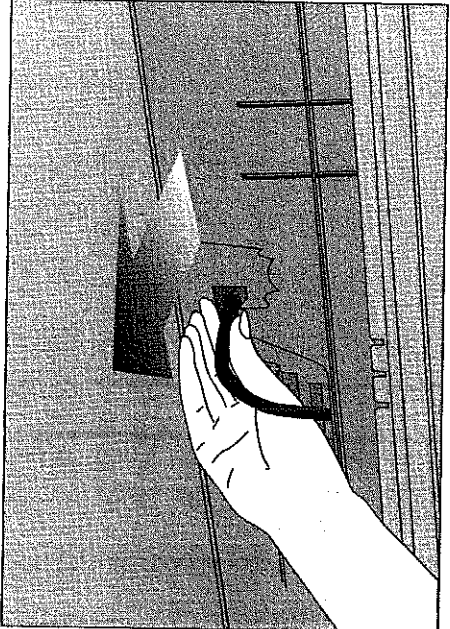
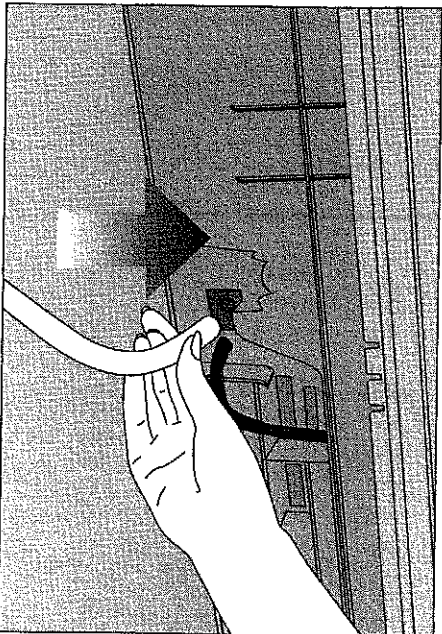
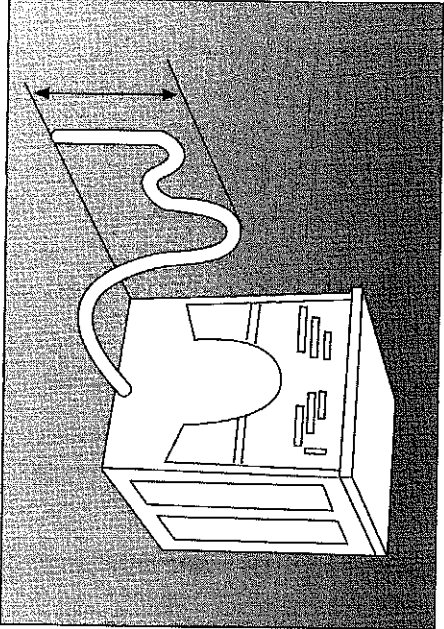

Kurutma sırasında toplanan suyu doğrudan lavaboya veya sabit bir drenaj sistemine boşaltılmak istiyorsanız;

1. Makinenin arka altı kısmında bulunan

hortumu çıkarınız ve şekilde gösterildiği gibi sağdaki bağlantı parçasına takınız. (Zeminin ıslanmaması için yere bir bez seriniz.)







2. Makine ile birlikte verilmiş olan hortumu baştaki bağlantı parçasına takınız. Boşaltma için en fazla yükseklik 1 m'dir.

3. Hortumun bükülmemiş, kıvrılmamış olduğuna emin olunuz. (Sifon etkisinden korunmak için tahliye hortumunun ucu boşaltılan suyun içine daldırılmamalıdır.)

Verilen hortum, 1,5 m uzunluğundadır. En fazla 2,5 m uzunlukta hortum kullanabilirsiniz. Bu bağlantıyı yaptığımız takdirde su tankına su gelmeyecektir.

4. Bölüm: Çamaşır kurutma makinenizin kullanılması

Program seçim tablosu

Çamaşır cinsi ve maksimum ağırlığı	Program No	Kuruluk seviyesi/ Programlar	Nazik 	Hızlı 	Uyarı zili 
 Pamuklu 5 kg.	1	<input type="checkbox"/> Ekstra kuruluk	★	★	★
	2	<input type="checkbox"/> Dolaba asılacak kuruluk	★	★	★
	3	<input type="checkbox"/> Ütülenmek için kuruluk	★	★	★
	4	<input type="checkbox"/> Nemli	★	★	★
	5	<input type="checkbox"/> Ekstra kuruluk	★	-	★
	6	<input type="checkbox"/> Dolaba asılacak kuruluk	★	-	★
	7	<input type="checkbox"/> Ütülenmek için kuruluk	★	-	★
 Sentetikler 2.5 kg.					
 Zaman programları		20 dakika	-	-	★
		40 dakika	-	-	★
		60 dakika	-	-	★
 Havalandırma		Giyecelerin üzerine simmiş olan tüün vb. kokuları almak için	-	-	★

NOT:



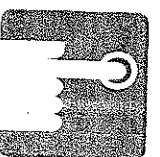



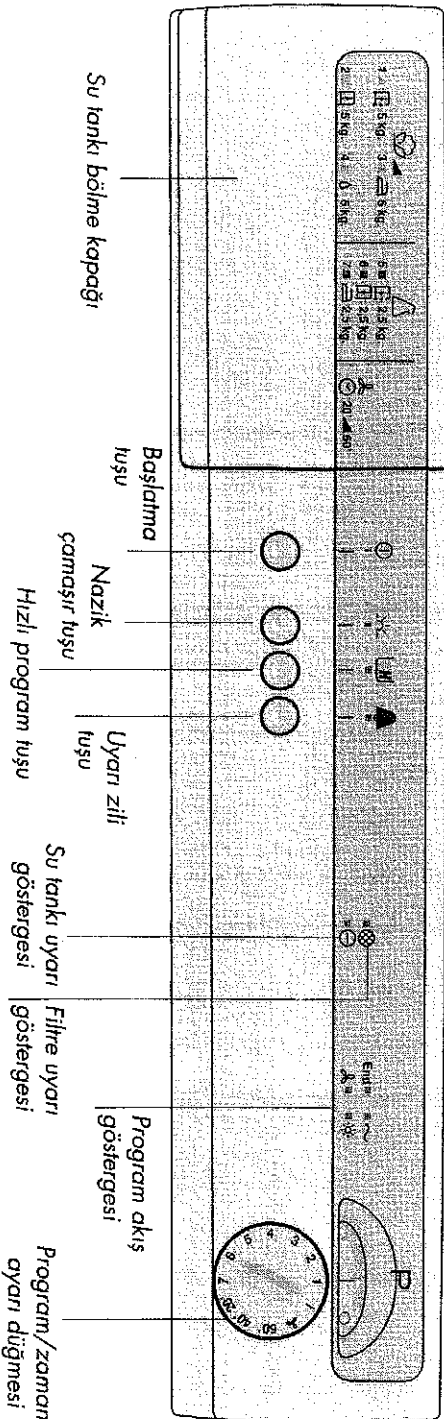





1. "Nazik" ve "Hızlı" fonksiyonları aynı anda seçilemez. "Nazik" fonksiyonun seçim önceliği vardır. Eğer yanlış seçim yaparsanız uyarı sinyali çalacaktır.
2. (*) İsteğe bağlı olarak seçilebilir.



Pano



Panodaki çizelgelere yer alan bazı semboller;

-  Pamuklu ve keten çamaşırlar
-  Narin ve sentetik çamaşırlar
-  Filtre tıkalı uyarı lambası
-  Su tankı dolu uyarı lambası
-  Ekstra kuruluk
-  Dolaba asılacak kuruluk
-  Ütü kuruluğu
-  Nemli
-  End Program sonu
-  Fan devrede
-  Kurutma işlemi
-  Makine çalışıyor

Nazik çamaşır tuşu

Kurutma derecesini (yoğunluğunu) azaltmak içindir. Yüksek sıcaklığa dayanıklı olmayan kumaşlar ve özellikle sentetik ve akrilikler için bu tuşu kullanmanızı öneririz.

Hızlı program tuşu

Bu tuş yalnız pamuklular içindir ve program süresini kısaltır. Bu tuşa çarşaf ve benzeri büyük parçaları kuruturken basmayınız.

Not: Bu tuşu kullanırsanız en fazla 3.5 kg çamaşır doldurunuz.

Uyarı zili tuşu

Bu tuşa basıldığında kurutma programı bitiminde belirli aralıklarla sinyal çalar ve sizi uyarır.

Filtre uyarı göstergesi

Filtrenin aşırı tıkalı ve kirlili olduğunu gösterir. Filtre tıkalı ise ayrıca sinyal sesi ile uyarı yapılır.

Su tankı uyarı göstergesi

Su tankının doluluğunu ve bu nedenle kurutma programının otomatik olarak durduğunu gösterir.

Program akış göstergesi

Kurutma programı başlatıldıktan sonra bu ışıklar programın hangi aşamada olduğunu gösterir.

Program düğmesi

Çamaşır cinsine ve kurutma derecesine göre 7 ayrı program vardır ve istenilen kurutmayı otomatik yapar. Süreye bağlıdır. Bunların dışında 20-40 ve 60 dakikalık zamana bağlı seçim veya sadece havalandırma da yapabilirsiniz.

Başlatma tuşu

Ön kapak kapalı ve program düğmesi ayarlı iken basıldığında çalışmayı başlatır. Eğer kurutma sırasında ön kapağı açarsanız kurutma işlemi durur. Kurutmaya devam etmek için ön kapağı kapatınız ve bu tuşa tekrar basınız.

İlk kullanımı

Üretim aşamasında tambur içinde toz veya kir kalmış olabilir. Bu nedenle çamaşır kurutma makinenizi ilk kez kullanırken, nemli kumaş parçalarıyla kısmen doldurunuz ve 15 dakika kadar çalıştırınız.

Bütün kumaşlar kurutulurken tüy bırakırlar, açık havada kurutulduğunda bu fark edilmez; ancak kurutma makinesinde filtrede toplanırlar ve görülebilirler. İlk kullanımı sonrasında filtre üzerinde çok fazla miktarda tüy toplanmış olabilir. Bu, normaldir.

Çamaşırların makineye yerleştirilmesi

1. Giysilerinizin düğme, fermuar vb. kapalı ve ceplerinin boş olduğunu kontrol ediniz.
2. Giysilerinizi tersyüz ediniz.
3. Çamaşırlarınızı cinslerine ve kalınlıklarına göre ayırınız. (Havlular, pamuklular ve sentetikler gibi)
4. Çok ıslak ve suyu damlayan çamaşırları makineye koymayınız.
5. Giyecekleri birbirine dolanmayacak şekilde tambur içine gevsek düzende yerleştiriniz.

Dikkat! Yünüleri, ipek narin kumaşları, naylon çorapları, narin nakış işli kumaşları, metal aksesuarlı giysileri, uykü tulumu gibi havaaleli maddeleri makinede kurutmayınız.

Dikkat! Kuru temizleme maddeleri ile işleme tabi tutulmuş malzemeli veya kauçuk giyecekleri kurutma makinesinde kurutmayınız (yangın ve patlama tehlikesi yaratırlar). Bitkisel yağlarla kirlenmiş olan çamaşırlarınızı kurutmayınız.

Dikkat! Makinenizin kurutma kapasitesi pamuklular için 5 kg, sentetikler için ise 2,5 kg'dır. Eğer pamukluları "hızlı" programı ile kurutacaksanız 3,5 kg'dan fazla çamaşır doldurmuyunuz.

Pano

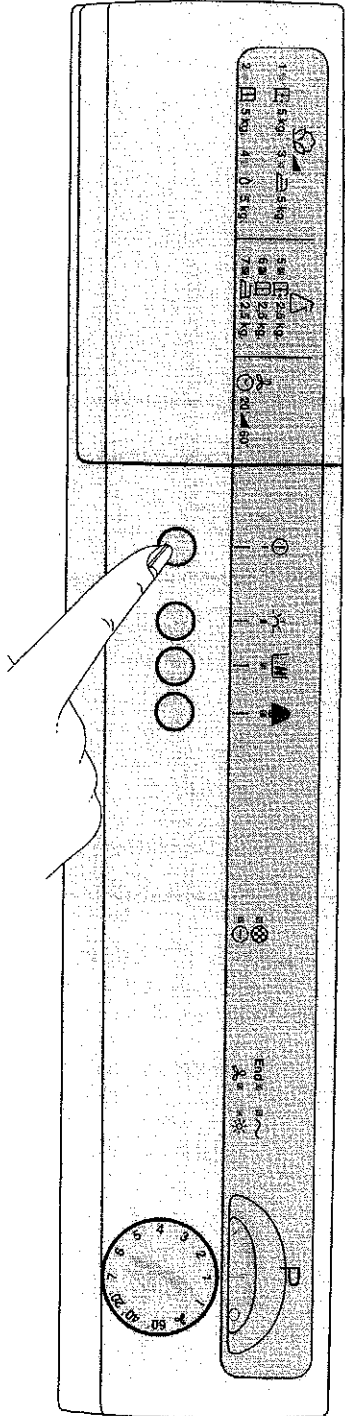

Program seçimi ve makinenin çalıştırılması

1. Ön kapağı kapatınız.
2. Programı ve yardımcı fonksiyonları program tablosunda belirtildiği gibi seçiniz. Yardımcı fonksiyonu seçmek için ilgili tuşa basınız. Tuşun üstündeki ışık yanar ve seçimi onaylar. Yanlış bir seçim yapıldığında sesli bir uyarı devreye girer. Eğer seçimden vazgeçerseniz, iptal etmek için aynı tuşa tekrar basınız.
3. "Başlatma" tuşuna basınız.
4. Programın sonunda kurutma işleminin bittiğini göstermek üzere bir defa uyarı sinyali verilir. Eğer uyarı zili tuşuna basılmış ise, yaklaşık

- 70 dakika boyunca düzenli aralıklarla sinyal verecektir. Bu süre içinde çamaşırların kırışmaması için tambur belirli aralıklarla dönmeye devam edecektir.
5. Programın bitiminde program düğmesini "0" konumuna getiriniz. "Makine çalışıyor (~)" ışığı sönecektir.
 6. Her kurutma işleminden sonra filtreyi temizleyiniz ve su tankını boşaltınız.

Dikkat! Eğer kurutma işlemi sırasında programı değiştirirseniz makine duracaktır. Yeni programı başlatmak için, "başlatma (1)" tuşuna yeniden basınız.

5. Bölüm / Bakım ve Temizlik



Temizliğe başlamadan önce makinenizin fişini prizden çekiniz.

Dış gövde ve tamburun temizlenmesi

Makinenizin dış gövde ve tamburunu nemli bir bez ile siliniz ve kurulayınız. Temizlikte çizici, aşındırıcı ve kimyasal içerikli maddeleri kullanmayınız. (Aseton, benzin, tiner vb. gibi)

Filtrenin temizlenmesi

Her kullanımdan sonra hav filtresinin temizleyiniz

1. Filtreyi yukarı doğru çekiniz.
2. Yumuşak bir fırça veya parmak uçlarınızla kumaş havlarını temizleyiniz.
3. Filtreyi tekrar yerine yerleştiriniz.

Kondenserin temizlenmesi

En fazla üç ayda bir, kondenseri aşağıdaki şekilde temizleyiniz:

- Ön kapığı açınız ve alt taraftaki butona basınız. Alt kapak açılacaktır.
- Kondenseri hafifçe kaldırarak çekiniz.
- Nemli bir bez ile contası üzerindeki kumaş havlarını temizleyiniz.
- Kondenseri çesme suyu altında yıkayınız.
- Kondenseri yerine yerleştirip kilitlemene kadar itiniz ve alt kapığı kapatınız.

Not: Kullanımdan dolayı kondenser plakaları renk değiştirebilir. Bu normaldir.

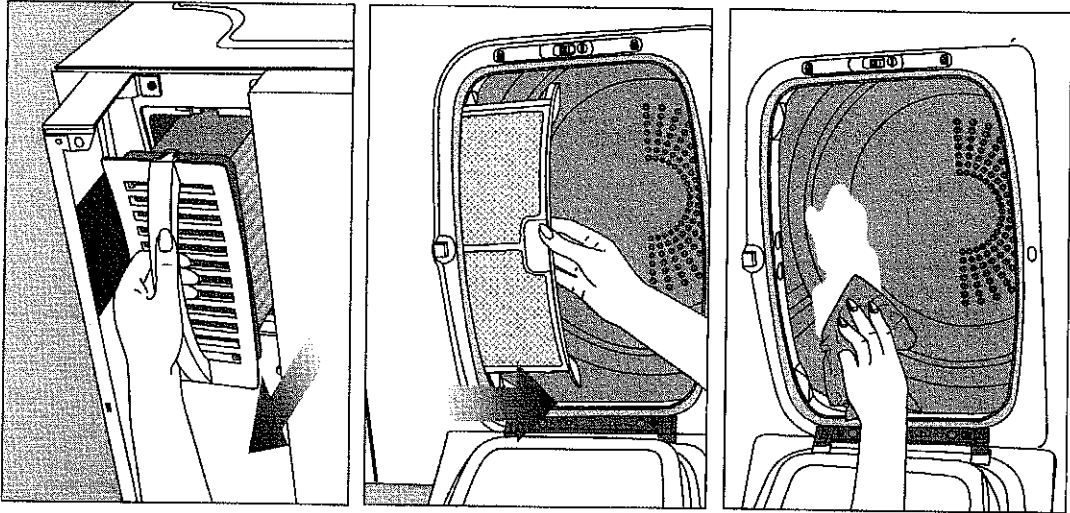

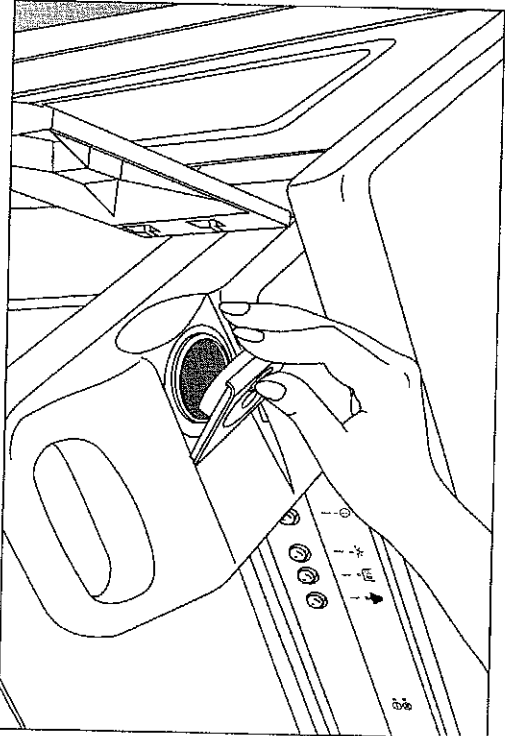
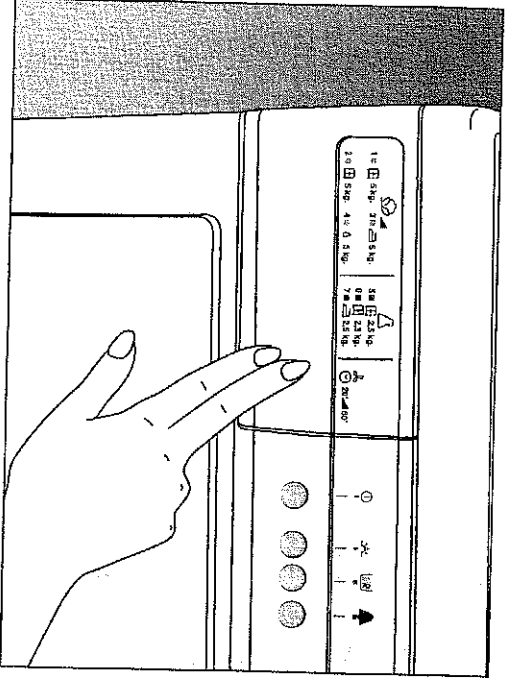

Su tankı

1. Her kurulum işleminden sonra, panonun solundaki kapağın sağ tarafına hafifçe bastırarak, açınız ve su tankını dışarı çekiniz.
2. Tankın kapağını açınız ve boşaltınız.
3. Boşalıktan sonra üstteki kapağı tekrar kapatınız ve tankı çıtlama sesıyla yerine oturana kadar yuvasına geri itiniz.

Nakliye gereğiğinde;

1. Ön kapağı ve su tankı bölme kapağını bantlayınız. Pano ile ön kapağı darbe almayacak şekilde koruyunuz.
2. Makineyi dik konumda taşıyınız.
3. Makinenin üzerine ağır malzemeler koymayınız.

6. Bölüm / Pratik ve Yararlı Bilgiler



• Triko ve örgü çamaşırların çekmelerini önlemek için ütüye hazır şekilde nemli olarak çıkarınız, aşırı kurutmayınız.

• Perde, yünü, bayan naylon çorapları gibi kolay çekebilen ya da deforme olabilen çamaşırları makinanızda kurutmayınız.

• Naylon, kelen gibi hassas çamaşırların etiketlerine dikkat ediniz.

• Hassas çamaşırları kuruturken tamburu tamamıyla doldurmayınız. Çok hassas çamaşırları ise çamaşır torbası içinde kurutunuz.

• Tambur aşırı doldurulmuşsa çamaşırların ortası nemli kalır ve bunları çevreleyen çamaşırlar da fazla kurumuş olur.



Çamaşır makinesinde sıkılmış ve iyice açılmamış çamaşırlar kurutma makinanızdan istediğiniz sonucu almanızı engeller.



Çok büyük boyuttaki çamaşırlar genelde tambur içinde doluşarak düğümlenirler. Bu durumda kapağı açarak çamaşırları ayırınız ve makineyi tekrar çalıştırınız.



Ütüye hazır nemli çamaşırlarınızı makineden çıkardığınızda elinizle çekerek el ütüsü yapınız. Böylece ütü yapmanız kolaylaşacaktır.

Garanti ile ilgili olarak MÜŞTERİNİN DİKKAT ETMESİ GEREKEN HUSUSLAR

Arçelik tarafından verilen bu garanti, Çamaşır Kurutma Makinesi'nin normalin dışında kullanılmasıyla doğacak arızaların giderilmesini kapsamadığı gibi, aşağıdaki durumlar da garanti dışıdır:

1. Kullanma hatalarından meydana gelen hasar ve arızalar,
2. Yükleme, boşaltma ve taşıma sırasında oluşan hasar ve arızalar,
3. Voltaj düşüklüğü veya fazlalığı, hatalı elektrik tesisatı, ürünün etiketinde yazılı voltajdan farklı voltajda kullanma nedenlerinden meydana gelecek hasar ve arızalar,
4. Yangın ve yıldırım düşmesi ile meydana gelecek arızalar ve hasarlar,
5. Ürünün kullanma kılavuzlarında yer alan hususlara aykırı kullanılmasıyla kaynaklanan arızalar.

Yukarıda belirtilen arızaların giderilmesi ücret karşılığında yapılır.

Ürünün kullanım yerine montajı ve nakliyesi ürün fiyatına dahil değildir.

Garanti, bu belgenin diğer yüzünde belirtilen süre içinde ve yalnızca ünde meydana gelecek arızalar için geçerli olup, bunun dışında herhangi bir isim altında hak ve tazminat talep edilemez.

Şatıcı, satış esnasında garanti belgesinin tam olarak doldurulması (Teslim tarihi ve yeri, fatura tarihi ve no. vb.) şeklindeki, kanundan kaynaklanan sorumluluğunu yerine getirmediği takdirde garanti başlangıcı için mamul tip etiketindeki üretim tarihi göz önüne alınır. Garanti belgesi üzerinde tahrifat yapıldığı, ürün üzerindeki orijinal seri numarası kaldırıldığı veya tahrif edildiği takdirde bu garanti geçersizdir.



**Ücretsiz Danışma
Telefon Hatlarımız**
0 800 261 8585
0 800 261 8545

Diğer telefonlar
0 216 428 26 44
0 216 393 45 15

ARÇELİK A.Ş. Tuzla 81719 İstanbul Tel: (0 216) 395 45 15 Faks: (0 216) 395 27 27